

室内用 スチール防音ドア

音を自由に楽しむ暮らし。

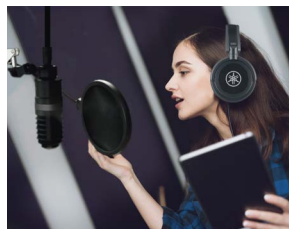

片開きタイプ



両開きタイプ



親子タイプ

優れた防音効果と使いやすさを高次元で実現。



防音ドアとしては画期的な下枠フラット構造を採用。使いやすさに加え、より高度な遮音性を獲得した片開きタイプ。

下枠の戸当たり部分をなくしたフラット構造を採用。フロアとの段差を極力抑えることによって、台車による荷物の運搬や車椅子の出入りもスムーズになりました。

また、ドア全体の制振性を高めて振動伝播を最小限にセーブ。さらにドア本体底部に二重パッキンを施し、召し合わせ部分の気密性を向上させるなど、高い遮音性も獲得しています。

(35/40 SNT, SMT, SBTを除く)

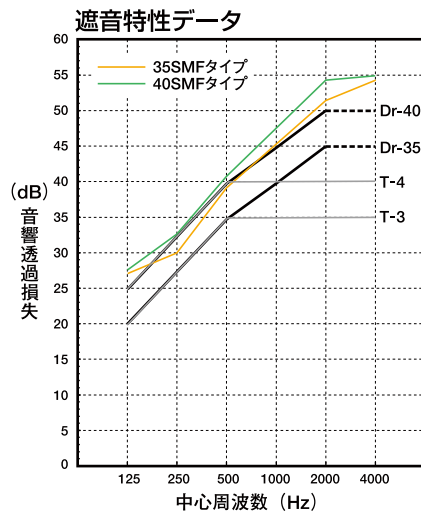

防音性能とデザインを両立させた二重ガラスの窓。



下枠の戸当たりをなくしたフラット構造。(35/40 SNT, SMT, SBTを除く)



ドア底部に装着した特殊二重パッキンで気密性を確保。



使い勝手のよいダイカストハンドル。

微妙なサイズの違いにも対応できる、ワイドなドア枠サイズ設定。

標準タイプのドア枠サイズを基準にして、枠幅と高さの最大・最小のサイズを設定しました。片開きタイプ、両開きタイプともに、ワイドな範囲設定からお好みのサイズがお選びいただけ、ドア枠の微妙なサイズの違いにも柔軟に対応できます。

片開き (SNT) タイプ

標準寸法		FW=896, FH=2067		
税込価格 (税抜価格)	T-3	¥591,800 (¥538,000)	T-4	¥614,900 (¥559,000)
1861≦FH≦2160	775≦FW≦900		901≦FW≦1040	
	S1		S3	
	T-3	¥633,600 (¥576,000)	T-3	¥646,800 (¥588,000)
	T-4	¥661,100 (¥601,000)	T-4	¥672,100 (¥611,000)
2161≦FH≦2461	S2		S4	
	T-3	¥646,800 (¥588,000)	T-3	¥657,800 (¥598,000)
	T-4	¥672,100 (¥611,000)	T-4	¥682,000 (¥620,000)

片開き (SMT) タイプ

標準寸法		FW=896, FH=2067		
税込価格 (税抜価格)	T-3	¥697,400 (¥634,000)	T-4	¥724,900 (¥659,000)
1861≦FH≦2160	775≦FW≦900		901≦FW≦1040	
	S1		S3	
	T-3	¥739,200 (¥672,000)	T-3	¥751,300 (¥683,000)
	T-4	¥790,900 (¥719,000)	T-4	¥801,900 (¥729,000)
2161≦FH≦2461	S2		S4	
	T-3	¥751,300 (¥683,000)	T-3	¥762,300 (¥693,000)
	T-4	¥800,800 (¥728,000)	T-4	¥817,300 (¥743,000)

片開き (SBT) タイプ

標準寸法		FW=896, FH=2067		
税込価格 (税抜価格)	T-3	¥705,100 (¥641,000)	T-4	¥759,000 (¥690,000)
1861≦FH≦2160	775≦FW≦900		901≦FW≦1040	
	S1		S3	
	T-3	¥746,900 (¥679,000)	T-3	¥759,000 (¥690,000)
	T-4	¥825,000 (¥750,000)	T-4	¥834,900 (¥759,000)
2161≦FH≦2461	S2		S4	
	T-3	¥759,000 (¥690,000)	T-3	¥770,000 (¥700,000)
	T-4	¥833,800 (¥758,000)	T-4	¥850,300 (¥773,000)

片開き (SMF) タイプ

標準寸法		FW=896, FH=2067		
税込価格 (税抜価格)	T-3	¥732,600 (¥666,000)	T-4	¥757,900 (¥689,000)
1861≦FH≦2160	775≦FW≦900		901≦FW≦1040	
	S1		S3	
	T-3	¥774,400 (¥704,000)	T-3	¥786,500 (¥715,000)
	T-4	¥810,700 (¥737,000)	T-4	¥819,500 (¥745,000)
2161≦FH≦2461	S2		S4	
	T-3	¥786,500 (¥715,000)	T-3	¥798,600 (¥726,000)
	T-4	¥819,500 (¥745,000)	T-4	¥833,800 (¥758,000)

両開き (WMF) タイプ

標準寸法	税込価格 (税抜価格)
1861≦FH≦2160	
2161≦FH≦2461	

親子 (PMF) タイプ

標準寸法	税込価格 (税抜価格)
1861≦FH≦2160	
2161≦FH≦2461	

FW, FHは枠外寸法を表します。親子 (PMF) タイプは、右図をご参照ください。

注) 一部重量制限により対応不可のサイズがありますので、挟み込みの資料でご確認ください。

ヤマハオリジナルの技術と豊富なノウハウが凝縮された、ハイクオリティな仕様です。



大型機材の搬入・搬出に極めて便利。 従来にない高い遮音性能を誇る 両開きタイプ。

高性能の下枠フラット構造に加えて、間口1700mmの広い有効開口を持つ両開きタイプ。大きな荷物の運搬、大勢の人の出入りがスムーズに行なえます。数々の音楽施設づくりで培ったヤマハ独創の高い設計思想に基づき、両開きタイプのドアとして、高い遮音性能T-4(Dr-40相当)を実現しています。

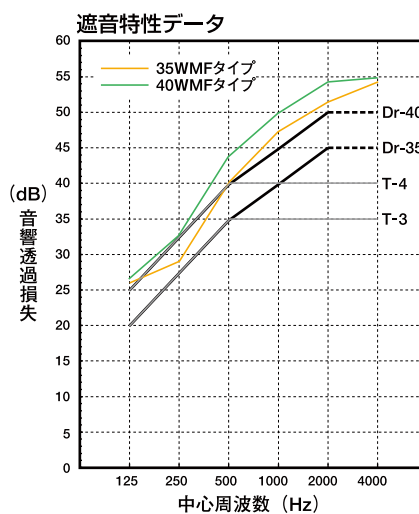

より快適な「音空間づくり」を確実にサポート。

学校音楽室やスタジオをはじめ、あらゆる施設の防音に活用されています。

FW=1796、FH=2067			
T-3	¥1,252,900 (¥1,139,000)	T-4	¥1,340,900 (¥1,219,000)
1494≦FW≦1744		1745≦FW≦2024	
S1		S3	
T-3	¥1,340,900 (¥1,219,000)	T-3	¥1,340,900 (¥1,219,000)
T-4	¥1,413,500 (¥1,285,000)	T-4	¥1,432,200 (¥1,302,000)
S2		S4	
T-3	¥1,340,900 (¥1,219,000)	T-3	¥1,340,900 (¥1,219,000)
T-4	¥1,427,800 (¥1,298,000)	T-4	¥1,455,300 (¥1,323,000)

FW=1347(親FW=898、子FW=449)、FH=2067			
T-3	¥1,140,700 (¥1,037,000)	T-4	¥1,243,000 (¥1,130,000)
747≦親FW≦872		873≦親FW≦1012	
433≦子FW≦746		433≦子FW≦746	
S1		S3	
T-3	¥1,206,700 (¥1,097,000)	T-3	¥1,225,400 (¥1,114,000)
T-4	¥1,324,400 (¥1,204,000)	T-4	¥1,342,000 (¥1,220,000)
S2		S4	
T-3	¥1,225,400 (¥1,114,000)	T-3	¥1,225,400 (¥1,114,000)
T-4	¥1,339,800 (¥1,218,000)	T-4	¥1,365,100 (¥1,241,000)

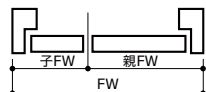

獨協大学 ハンド室



有限会社フィールド スタジオ

※写真の仕様は
2011年10月現在のものです。

スチール防音ドアSDAシリーズ タイプ別仕様表

タイプ名	T-3タイプ(遮音性能Dr-35相当のドアです)							T-4タイプ(遮音性能Dr-40相当のドアです)					
	片開きタイプ				両開きタイプ	親子タイプ	片開きタイプ				両開きタイプ	親子タイプ	
	35SNT (R/L)	35SMT (R/L)	35SBT (R/L)	35SMF (R/L)	35WMF (R/L)	35PMF (R/L)	40SNT (R/L)	40SMT (R/L)	40SBT (R/L)	40SMF (R/L)	40WMF (R/L)	40PMF (R/L)	
価格(税抜・円)	538,000	634,000	641,000	666,000	1,139,000	1,037,000	559,000	659,000	690,000	689,000	1,219,000	1,130,000	
価格(税込・円)	591,800	697,400	705,100	732,600	1,252,900	1,140,700	614,900	724,900	759,000	757,900	1,340,900	1,243,000	
寸法・質量	寸法[mm]	835×2006×60				865×2006×60	親:865×2006×60 子:416×2006×60	835×2006×60				865×2006×60	親:865×2006×60 子:416×2006×60
	質量[kg]	69	64	64	64	66+65	親:66 子:35	73	68	68	68	71+68	親:71 子:39
	寸法[mm]	896×2067×140				1796×2067×140	1347×2067×140	896×2067×140				1796×2067×140	1347×2067×140
	質量[kg]	47	47	47	46	63	56	47	47	47	46	63	56
	合計質量	[kg]	116	111	111	110	194	157	120	115	115	114	202
	[kg/m ²]	63	60	60	59	52	56	65	62	62	62	54	60
仕様材質	表面材	銅板1.6t	銅板1.2t				銅板1.6t	銅板1.2t					
	吸音材	グラスウール32K											
	窓	—	○				—	○					
	窓仕様	—	透明ガラス5t+6t	透明ガラス5t+網入りガラス6.8t	透明ガラス5t+6t		—	透明ガラス5t+6t	透明ガラス5t+網入りガラス6.8t	透明ガラス5t+6t			
	防火戸対応	○注1	—	○注2	—		○注1	—	○注2	—			
	パッキン	エチレンプロピレンゴム製											
	その他	側面ステンレスカバー1.0t											
	枠材(下枠除く)	銅板2.3t											
	下枠材	ステンレス2.0t			銅板2.3t、ステンレス沓摺りカバー1.5t			ステンレス2.0t			銅板2.3t、ステンレス沓摺りカバー1.5t		
	下枠フラット	—			○			—			○		
取付方法	溶接/ビス止 サイズによりビス止不可の場合がありますので、 挟み込みの資料でご確認ください。				溶接のみ		溶接/ビス止 サイズによりビス止不可の場合がありますので、 挟み込みの資料でご確認ください。				溶接のみ		
パッキン	エチレンプロピレンゴム製												
ハンドル	亜鉛ダイカスト製												
本締め錠	シリンダー/サムターン(ハンドル運動)												
ヒンジ	旗丁番(ステンレス製)												
ドアクローザー	1台			2台		1台		1台			2台		1台
その他	—			フランス落し			—			フランス落し			

注1: 特定防火設備(平成12年建設省告示第1369号)に該当 注2: 防火設備(平成12年建設省告示第1360号)に該当。(自動閉鎖機構はありません。)

※ドア及び枠の表面は、錆止め塗装を施してあります。施工時に上塗り塗装を行ってください。

※納期は都度確認願います(1ヶ月程度)。数量集中の場合は、お問い合わせください。

※各機種とも右吊元(R)、左吊元(L)があります。

※各機種とも錠の付属しない製品も特別仕様としてお受けします。

※価格にはドア本体、ドア枠、金具類が含まれております。施工費、運賃は含まれておりません。



ヤマハ株式会社

〒430-8650 浜松市中区中沢町10-1

◎ アビテックス(防音室)・ナビダイヤル:0570-070-808
月曜～金曜(祝日および弊社規定休日を除く) /
10:00～12:00、13:00～17:00

◎ ヤマハ防音室製品サイト

<https://jp.yamaha.com/avitecs/>



YamahaとMembers(お客さま)をMusicで結ぶ

Yamaha Music Members

ヤマハミュージックメンバーズは、音楽を楽しむ方のための会員制サービスです。
音楽や楽器に関する最新情報をお届けするほか、会員限定イベントの開催、
コンサートやライブの優待など魅力的な特典をご用意しています。
member.jp.yamaha.com



◎本カタログ記載の価格はすべてメーカー希望小売価格です。 ◎仕様は予告なく変更する場合があります。

◎カタログ記載の遮音性能T、およびDrの値は、すべて当社実値によるものです。



このカタログは無塩素漂白(ECF)パルプを使用し、
植物油インキで印刷しています。

ヤマハスチール防音ドア許容製作寸法表

片開き(SNT)タイプ

標準品寸法

FW=896
FH=2067

寸法可変範囲

$775 \leq FW \leq 1040$
 $1861 \leq FH \leq 2461$

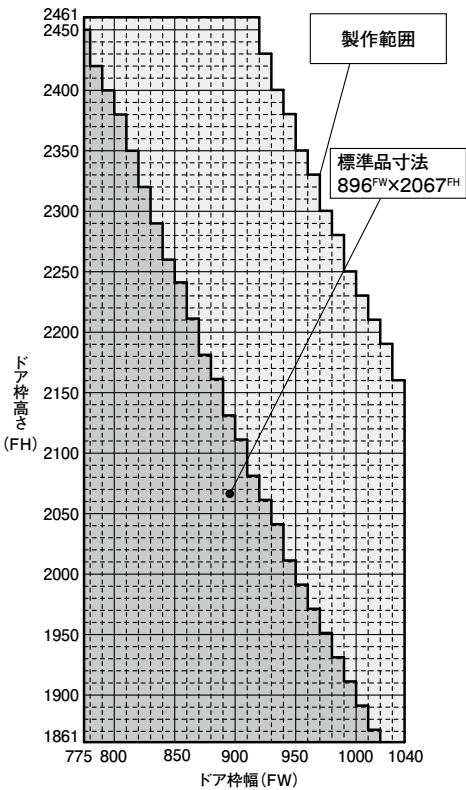
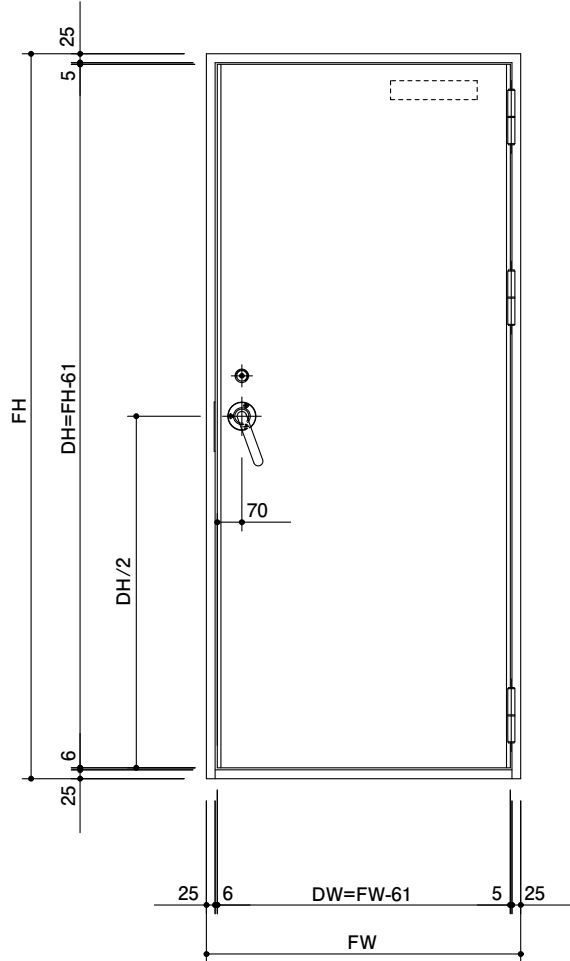

	枠の取り付け方法	
	ビス止め	溶接
	○	○
	不可	○

ヤマハスチール防音ドア許容製作寸法表

片開き
(SMT/SBT/SMF)タイプ

標準品寸法

FW=896
FH=2067

寸法可変範囲

$775 \leq FW \leq 1040$
 $1861 \leq FH \leq 2461$

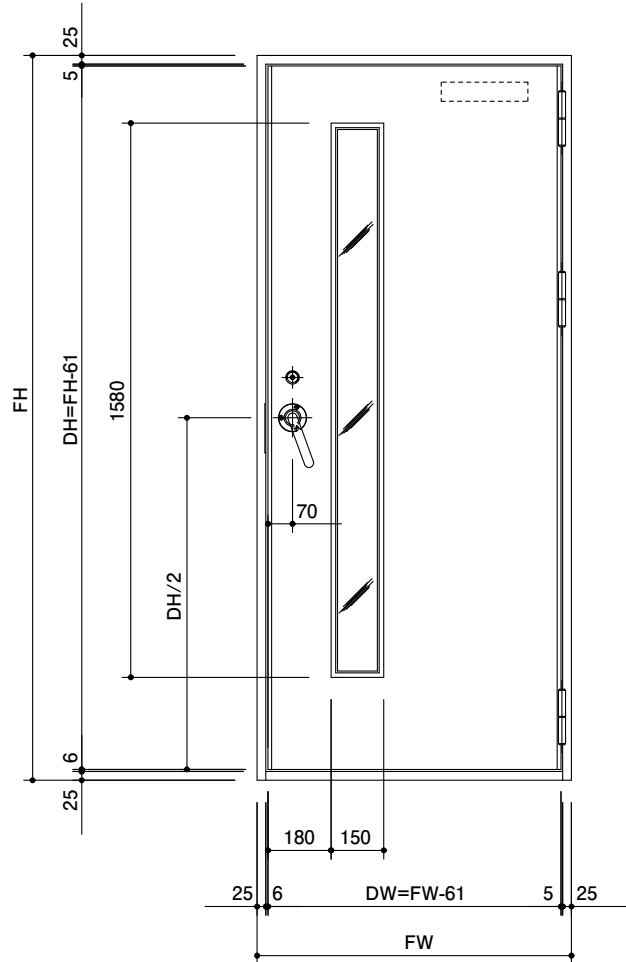

*本図はSMTタイプです。

製作範囲

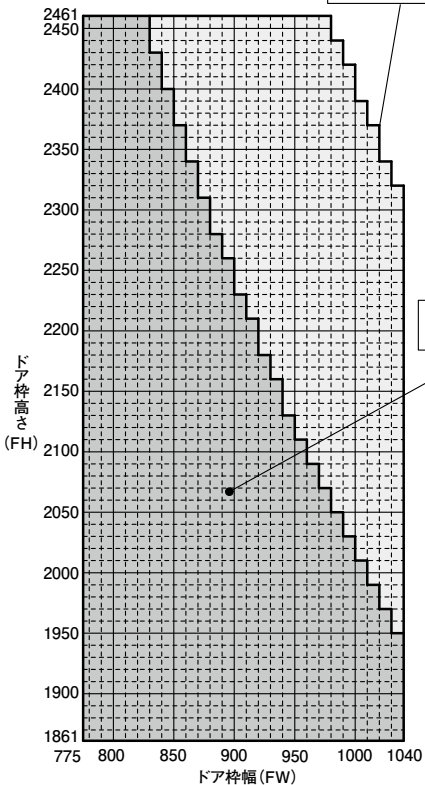

標準品寸法
896^{FW}×2067^{FH}

	枠の取り付け方法	
	ビス止め	溶接
	○	○
	不可	○

ヤマハスチール防音ドア許容製作寸法表

親子(PMF)タイプ

標準品寸法

FW=1347
(親FW=898、子FW=449)
FH=2067

寸法可変範囲

$747 \leq \text{親FW} \leq 1012$
 $433 \leq \text{子FW} \leq 746$
 $1861 \leq \text{FH} \leq 2461$

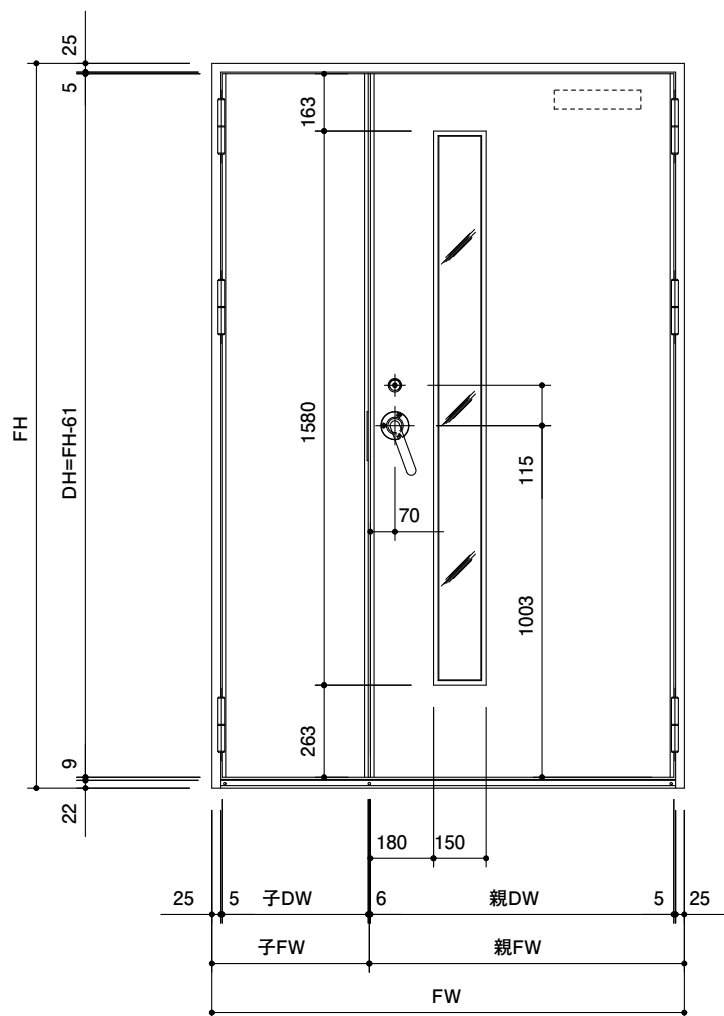

親扉製作範囲

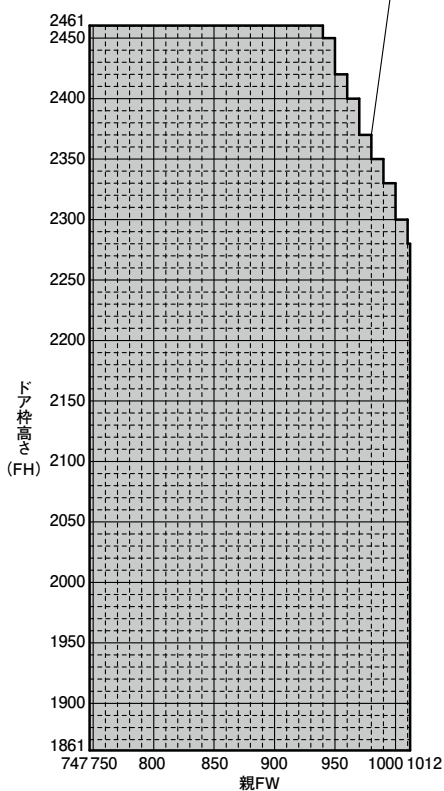

標準品寸法
1347^{FW}×2067^{FH}
898^{親FW}
449^{子FW}

枠の取付は、溶接のみです。

■納まり図例 SNT、SMT、SBTタイプ

鉄骨造(ビス止め)

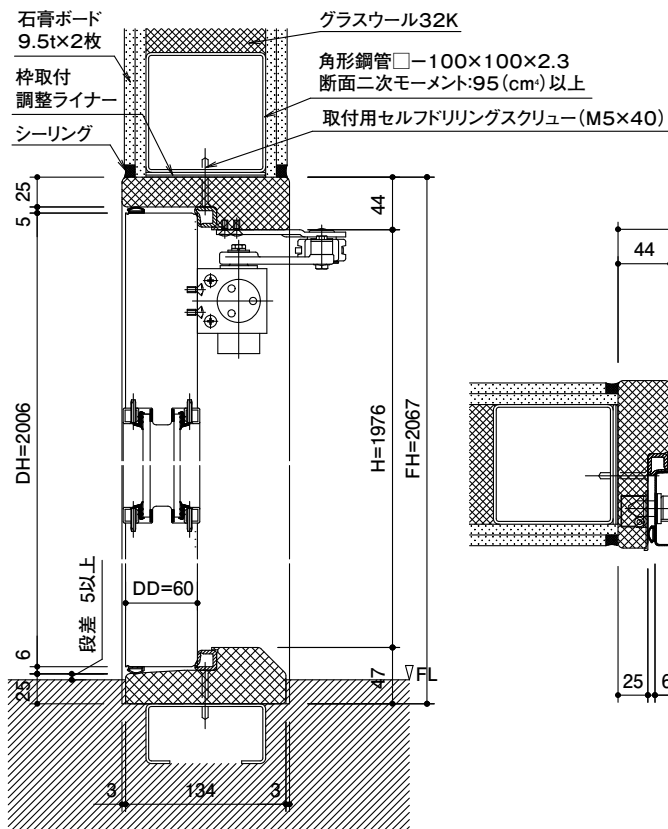

断面詳細図

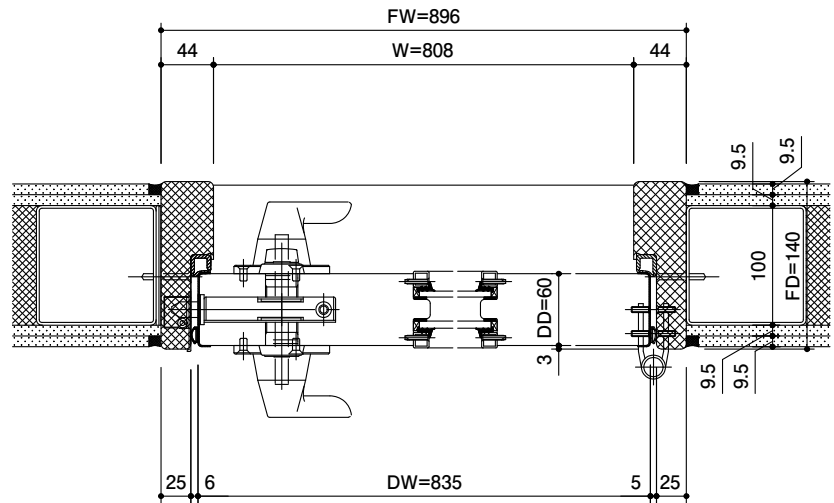

平面詳細図

■納まり図例 SMFタイプ

